

№

# Круглая кроватка

## РУКОВОДСТВО ПО СБОРКЕ

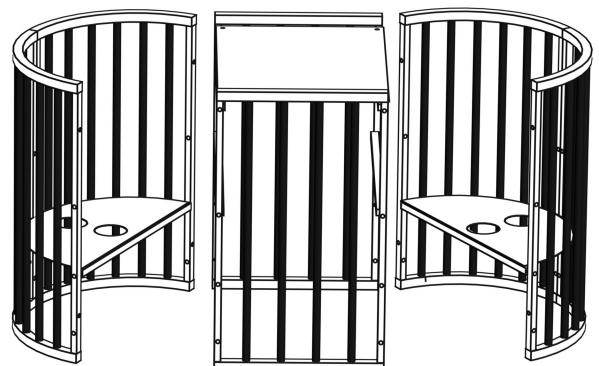
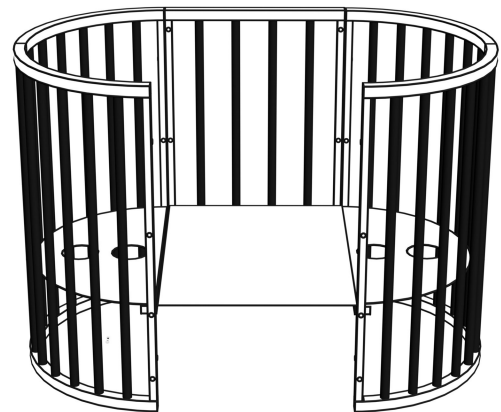

**Производитель:** ООО «Темпик»,  
ИНН 5256186057

**Юридический адрес:** 603132, г. Н.Новгород,  
ул. Адмирала Макарова, д. 1

**Сертификат:** ЕАЭС RU С-RU.АД71.В.01268/19

## ПРАВИЛА ЭКСПЛУАТАЦИИ КРОВАТКИ

- Перед началом эксплуатации изделие рекомендуется протереть мыльным раствором, а затем вытереть сухой мягкой тканью.
- При сборке кровати рекомендуется использовать ручной инструмент.
- После сборки кровати рекомендуется проверить ещё раз все крепежные соединения.
- Уровень спального дна у кровати должен соответствовать возрасту ребенка (верхнее расположение спального дна рекомендуется использовать только для детей до 4х месяцев)
- Запрещается оставлять ребенка без присмотра на пеленальном столе, а также в трансформации «Диванчик», «Приставная кровать».
- В трансформациях кровати «Диванчик», «Приставная кровать» должны быть скручены колеса.
- Раз в 6 месяцев рекомендуется проводить проверку всех крепежных соединений кровати
- Категорически запрещено использовать в качестве средств для ухода полироль, хлорсодержащие чистящие средства.
- Не рекомендуется эксплуатация кровати вблизи источников тепла, прямых солнечных лучей, а также в помещениях с повышенной влажностью.
- Запрещена эксплуатация кровати, если какая-либо из её частей сломана, повреждена или отсутствует, рекомендуется использовать только фурнитуру и запасные части, выпущенные производителем

## ГАРАНТИЙНЫЕ ОБЯЗАТЕЛЬСТВА

- Гарантийный срок изделия, установленный заводом изготовителем составляет 12 месяцев.
- Гарантийный срок начинает действовать со дня продажи через розничную сеть, либо с момента получения изделия клиентом дистанционным способом.
- Гарантия распространяется только на дефекты производственного характера
- Компания-производитель гарантирует долговечное использование изделие при соблюдении правил эксплуатации и транспортировки. За дефекты, которые возникли при неправильной эксплуатации и транспортировки, изготовитель ответственности не несёт.
- Компания производитель по своему усмотрению оставляет за собой право гарантийного ремонта/замены изделия. Все претензии по внешнему виду/качеству/некомлекту, а также соответствию заказы принимаются в течении 14 дней с момента покупки.
- Действие гарантии прекращается при несоблюдении правил эксплуатации, транспортировки, либо по окончании гарантийного срока.
- Изготовитель имеет право вносить изменения в конструкцию, комплектацию и гарантийный срок изделия без уведомлений.

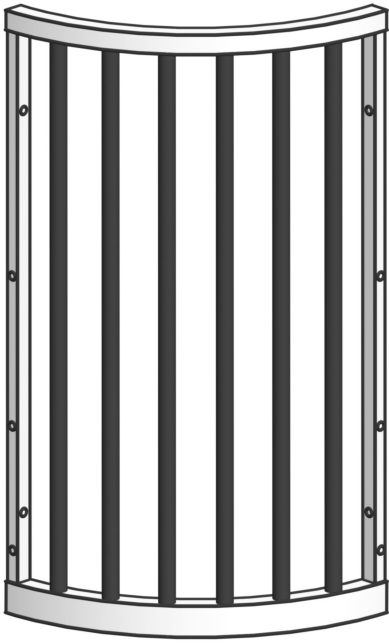

① x2

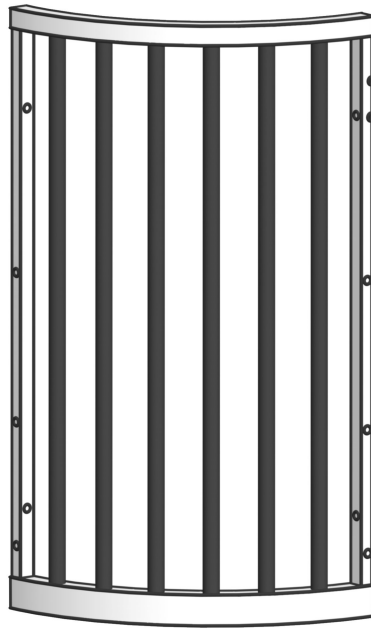

② x2

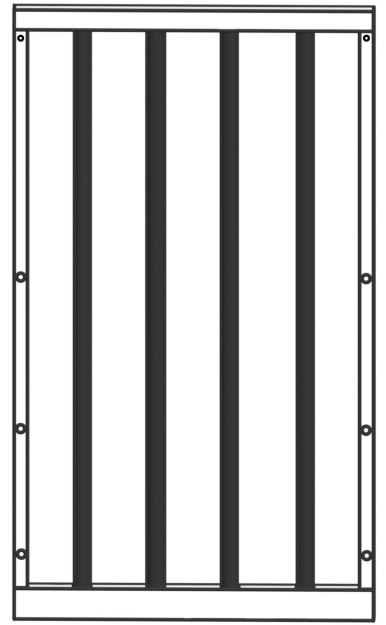

③ x2

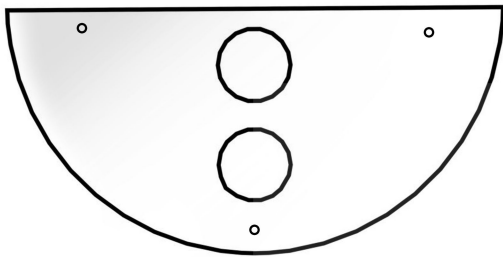

④ x2



⑤ x1



⑥ x2



⑦ x4



⑧ x2

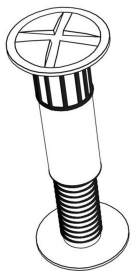

A1 x12

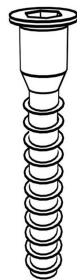

B1 x16

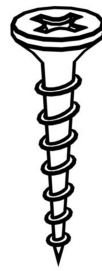

C1 x8

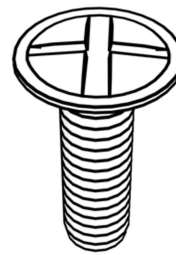

D1 x6

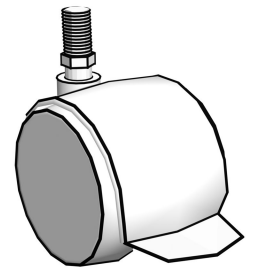

E1 x6

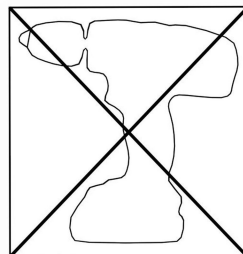
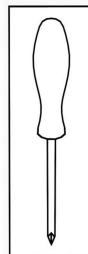
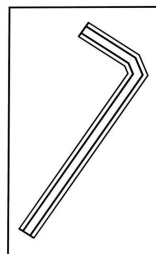

# 1. Круглая кроватка

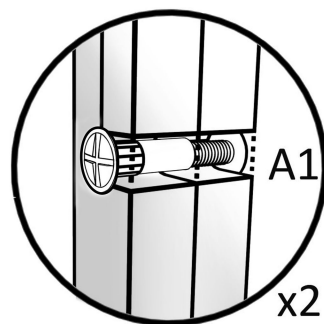
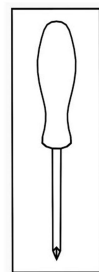
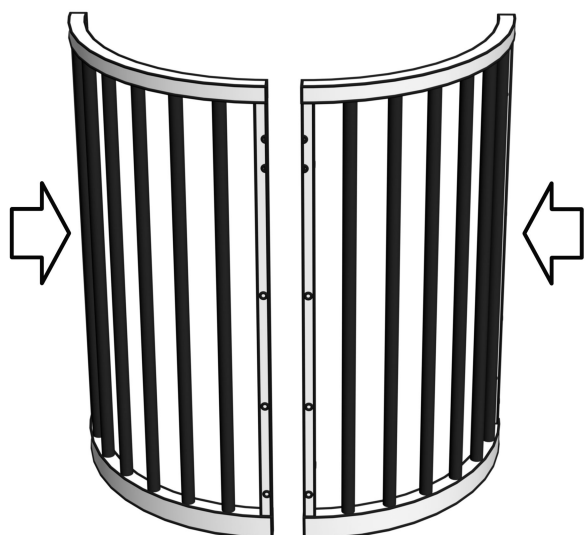

С помощью межсекционной стяжки (A1) соедините дуги между собой при помощи крестовой отвертки.



При помощи конфирматов (B1) прикрутите к дугам держатели спального дна (8). Обратите внимание, что положения спального дна регулируются в зависимости от возраста ребенка.

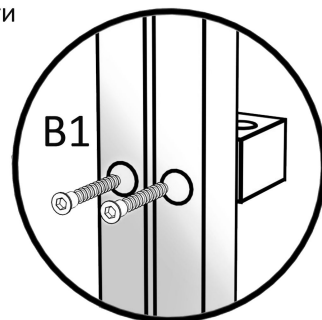
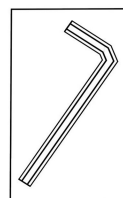
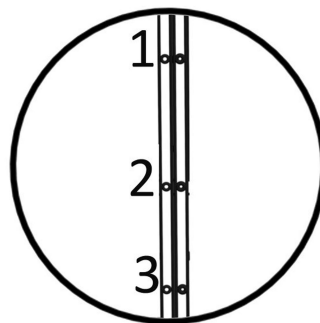

При помощи конфирматов (B1) прикрутите к одной из дуг усилитель спального дна (6)

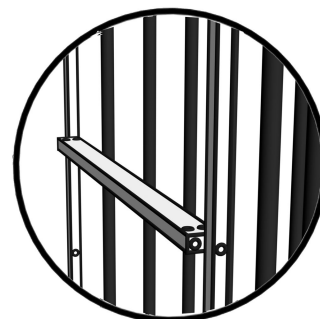
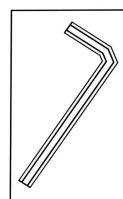

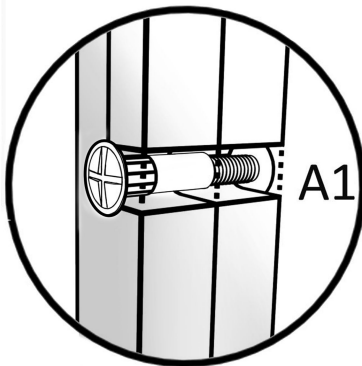
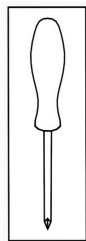

При помощи межсекционной стяжки(A1) соедините дуги между собой.

При помощи конфирматов прикрутите усилитель спального дна к дугам.

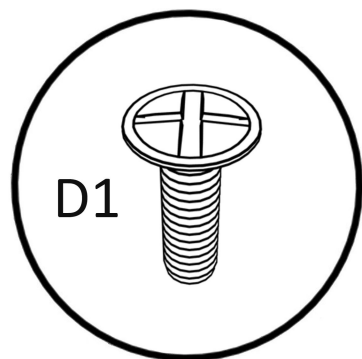
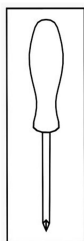
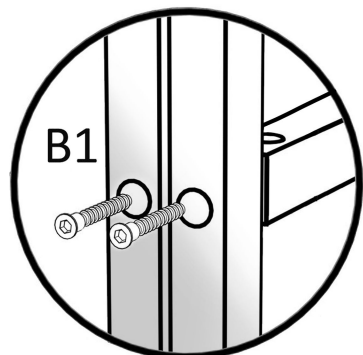
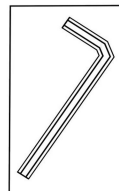

Поместите спальное дно внутрь кровати. При помощи болтов(D1) зафиксируйте спальное дно. Важно! Во избежание скрипов рекомендуется оставлять небольшой зазор между половинками спального дна.

Вручную приворачиваем мебельные колеса. Для удобства рекомендуется перевернуть кровать, предварительно положив её на мягкую поверхность, во избежание повреждений ЛКП.



# Установка держателя для балдахина

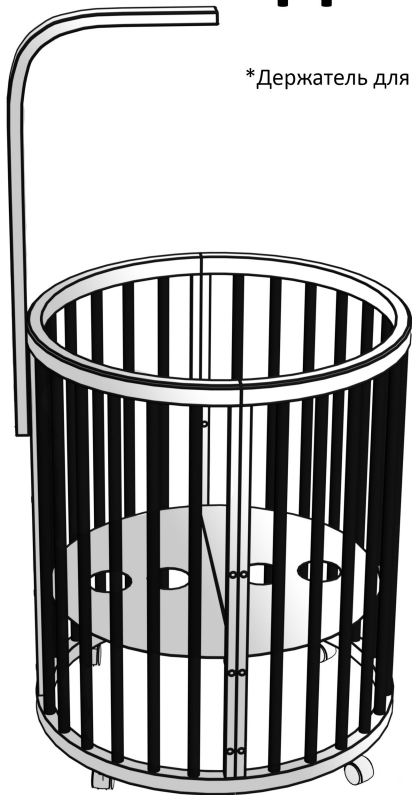

\*Держатель для балдахина не входит в стандартную комплектацию и приобретается отдельно

При помощи межсекционной стяжки(A1) прикрутите держатель для балдахина к отверстиям в дугах кроватки.

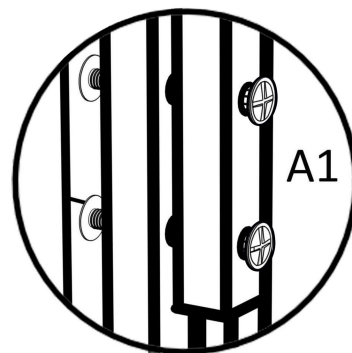

## 2. Пеленальный столик



При помощи конфирматов (B1) соедините усилители(7) с секциями

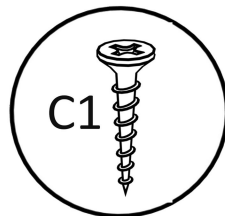
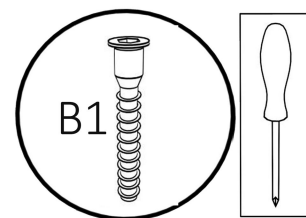

При помощи саморезов(C1) прикрутите верх к столику. **ВНИМАНИЕ!** На усилителях не предусмотрено ответных отверстий!

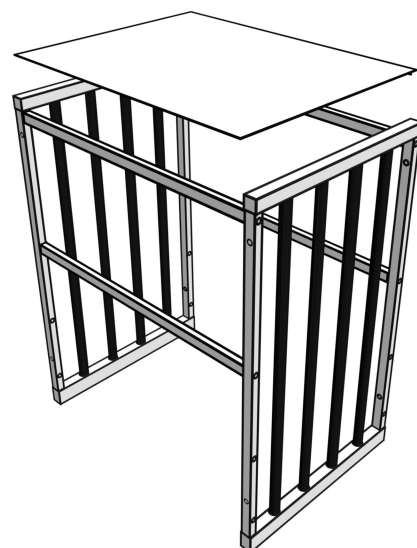

### 3. Овальная кроватка



При помощи межсекционной стяжки(A1) соедините дуги кроватки с прямыми секциями. При помощи конфирматов соедините усилители с секциями.

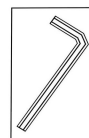
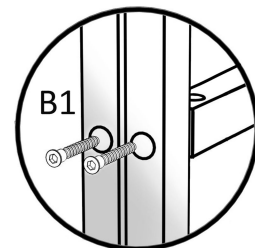
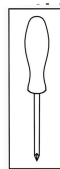
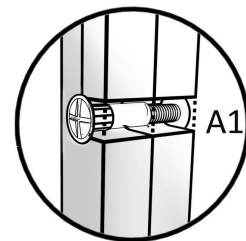

Поместите спальное дно внутрь кроватки. Важно! Во избежание скрипов рекомендуется оставлять небольшой зазор между частями спального дна.

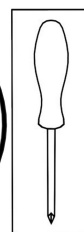
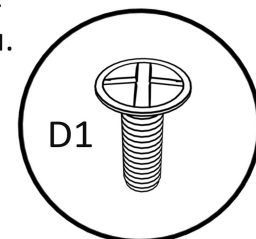

При помощи саморезов прикрепите среднюю часть спального дна. Внимание! Ответные отверстия под саморезы в усилителях не предусмотрены!

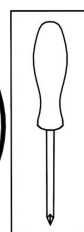
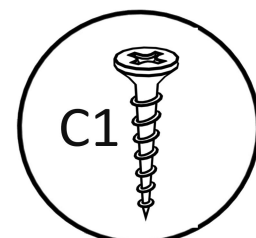

## 4. Приставная кроватка и диванчик



Вручную приворачиваем мебельные колеса. Для удобства рекомендуется перевернуть кроватку, предварительно положив её на мягкую поверхность, во избежание повреждений ЛКП.

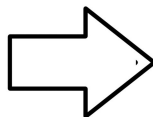
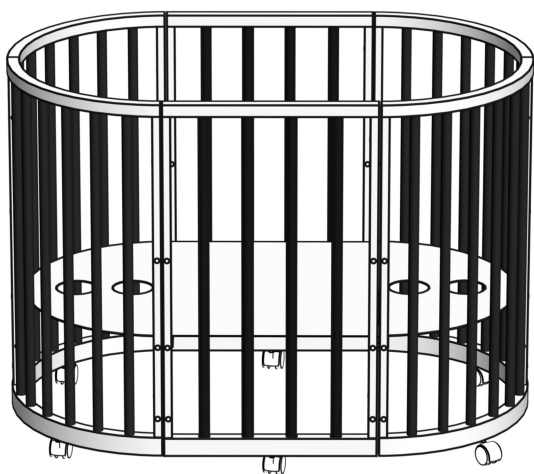

Для того, чтобы сделать диванчик из овальной кроватки, открутите секцию и снимите колеса. Регулируя положение спального дна получаем трансформацию “Диванчик” или “Приставная кроватка”.  
**ВНИМАНИЕ!** Эксплуатация кроватки в данных трансформациях на колесах не допускается!





## 5. Манеж

Для того, чтобы получить трансформацию “Манеж”, установите спальное дно на самое нижнее положение.

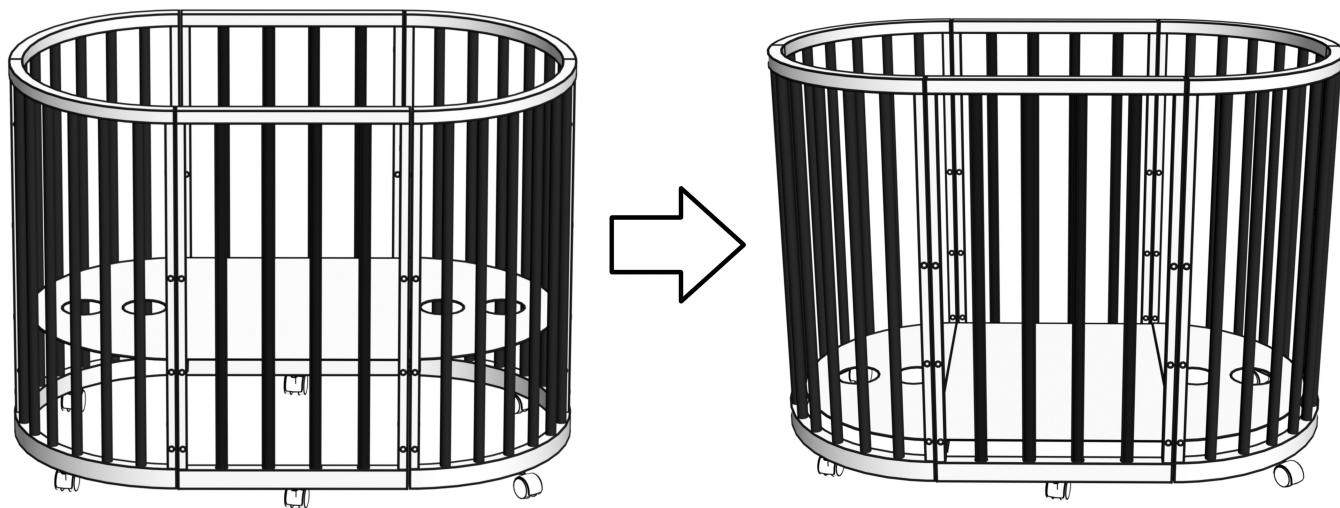

## 6. Столик и стулья

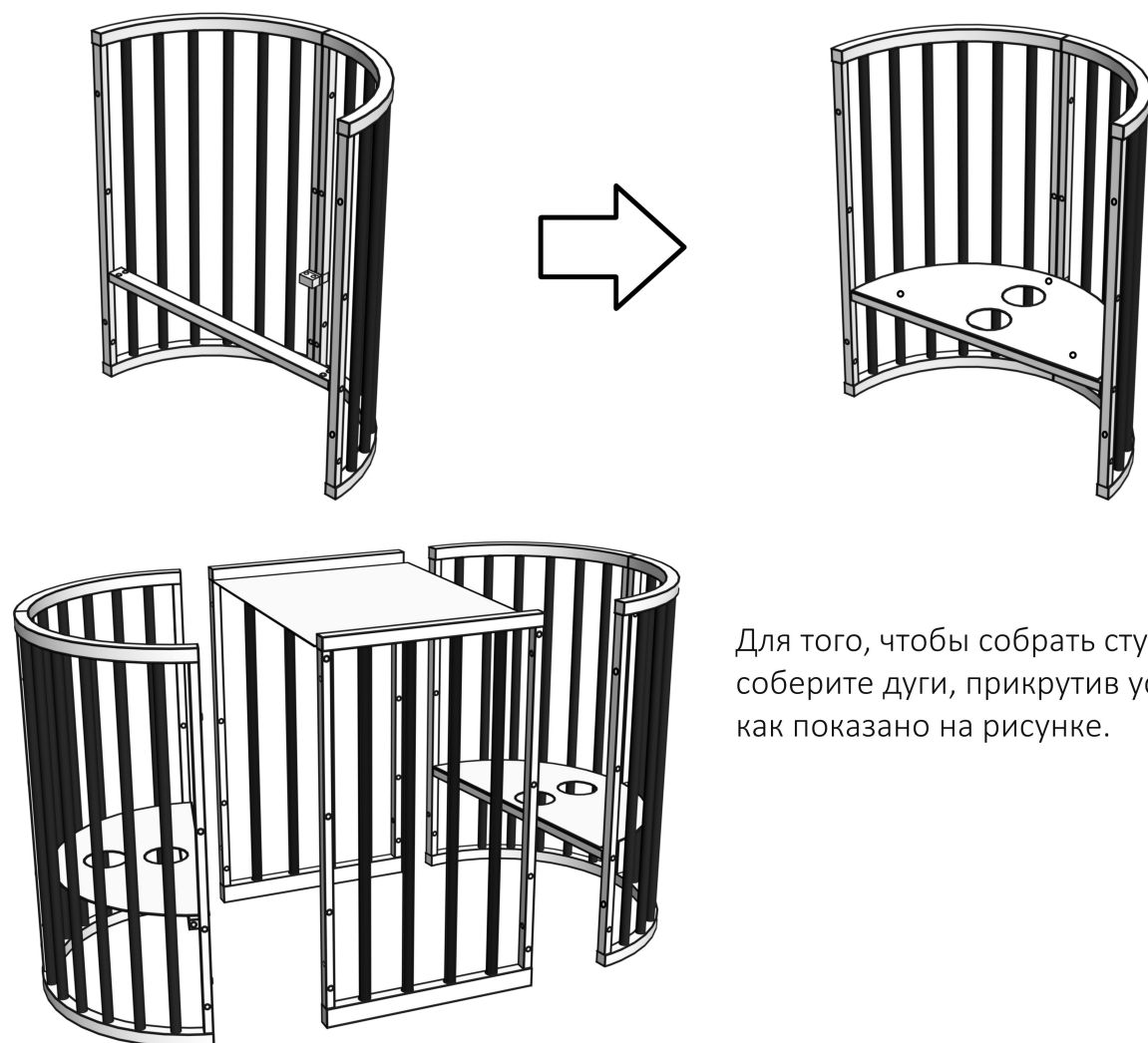

Для того, чтобы собрать стулья, соберите дуги, прикрутив усилители, как показано на рисунке.